



NOUVEAUX  
MODULES

panoramic<sup>®</sup>  
h-line

“ Des panneaux personnalisables à l’infini  
offrant chacun une fonctionnalité ”

panoramic®  
h-line

*Les prix fournis dans ce catalogue sont des prix publics conseillés hors taxes. Nous améliorons et enrichissons constamment notre gamme de produits et nous nous réservons le droit d'en modifier leurs spécifications et leurs prix sans préavis. Malgré toute l'attention portée à la réalisation de ce document, celui-ci peut contenir des erreurs ou omissions qui n'engagent pas le distributeur de ce catalogue. Seul le devis final fait foi. Nous vous invitons aussi à consulter les Conditions Générales de Vente du distributeur de ce catalogue. Les marques et les logos cités dans le cadre du présent catalogue appartiennent à leurs propriétaires respectifs et ne sont utilisés uniquement que comme suggestions de présentation.*

# Des modules pré-assemblés

SOLUTIONS MODULAIRES



Stand modulaire



# Concept

SOLUTIONS MODULAIRES

panoramic®  
h-line

Stand modulaire



- + Panoramic h-line est une solution de stand d'exposition permettant de créer facilement un stand sur-mesure à partir de modules pré-assemblés.
- + Elle crée un impact visuel inégalé grâce à son espace entièrement dédié à l'image et offre toutes les fonctionnalités dont vous avez besoin.
- + Panoramic h-line s'adresse à ceux qui souhaitent un stand modulaire et flexible, à l'achat ou à la location.



## 5 bonnes raisons de choisir panoramic h-line

### PLACE À VOTRE IMAGE !

Aucun profilé en aluminium n'est apparent. Votre message est encore plus efficace et votre stand véhicule **une vraie image de qualité**.

### MODULEZ À L'INFINI !

Tous les modules se connectent entre eux sans restriction. C'est **l'assurance de pouvoir utiliser son stand dans tous les espaces**, même ceux qu'on ne connaît pas d'avance. Panoramic h-line est évolutif pour accompagner la croissance de votre société.

### CONSACREZ-VOUS À L'ESSENTIEL !

Chaque module est pensé pour **répondre à une fonctionnalité** (communiquer, présenter, diffuser, designer, accueillir, ranger...). Vous pouvez pré-aménager certains modules en choisissant des kits optionnels.

### SOYEZ GRAPHIQUE !

Distinguez-vous en créant votre propre visuel ou utilisez notre bibliothèque de textures et papiers peints spécialement conçue pour Panoramic h-line.

Vous avez tous les outils de conception, **mettez-y une part de vous-même**.

### ASTUCIEUX ET SIMPLE

Panoramic h-line ne nécessite **aucune expertise technique** et se monte sans outil. Les panneaux sont livrés pré-montés : le visuel est déjà accroché à la structure. Une personne peut monter un stand de 18m<sup>2</sup> en moins de 1 heure. Montez votre stand vous-même, nous pouvons aussi vous aider !

# Concept

SOLUTIONS MODULAIRES

panoramic®  
n-line

Formats

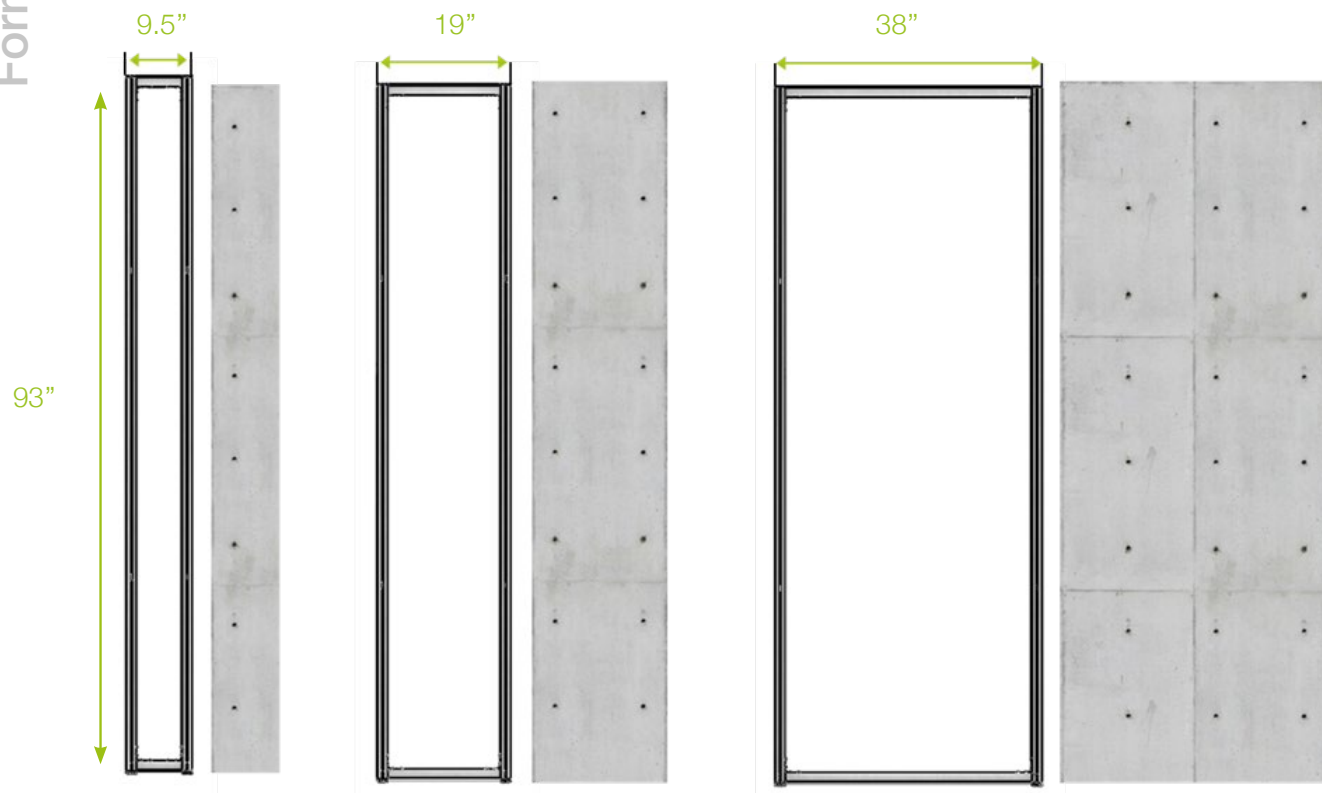

3 largeurs de panneaux :  
9.5", 19" and 38"

Panneau lumineux (voir page 12)

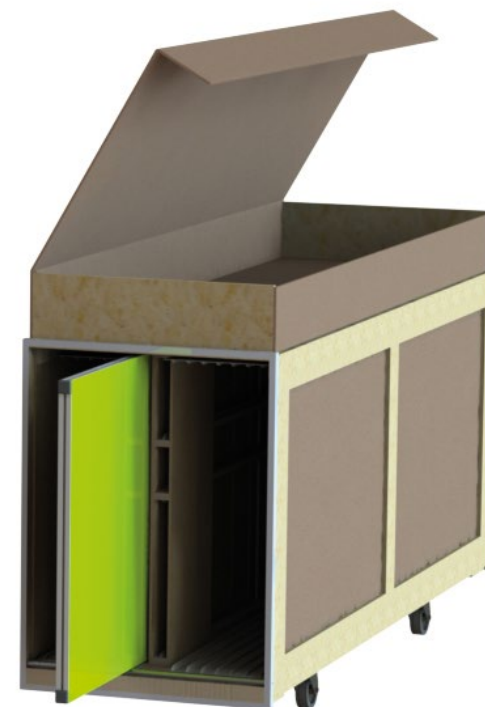

Tous les panneaux sont livrés pré-montés, le visuel est accroché à la structure, seule la connexion entre les panneaux reste à faire !

NOUVEAU !

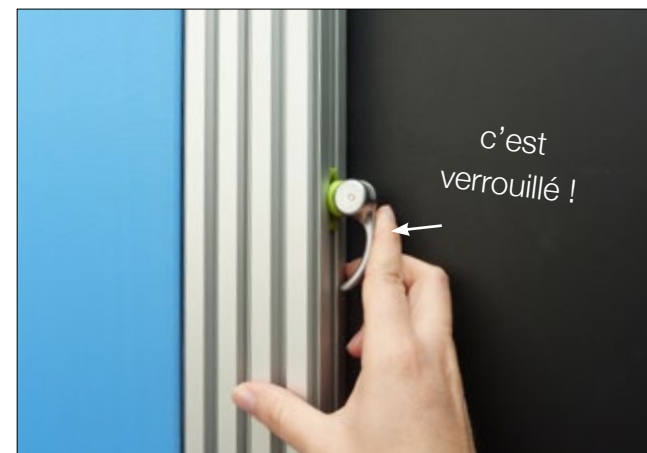
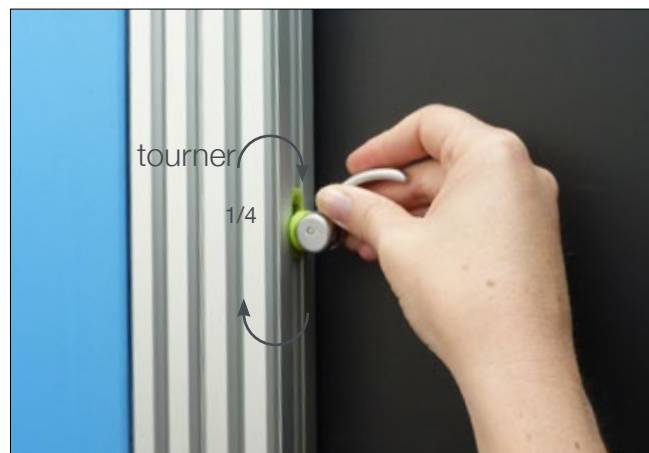
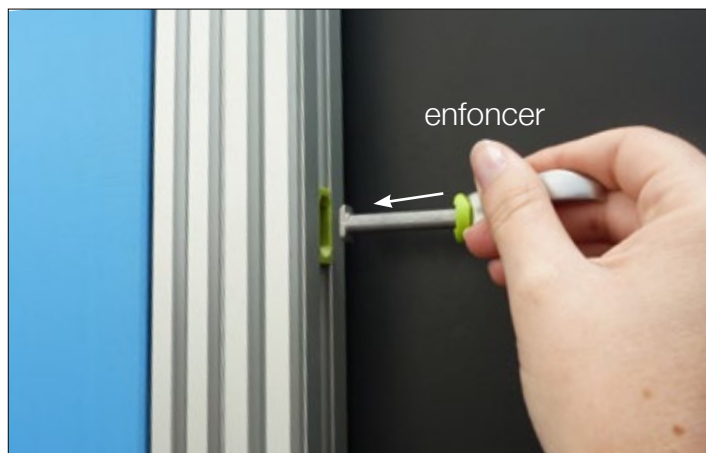

Tous les modules se connectent entre eux

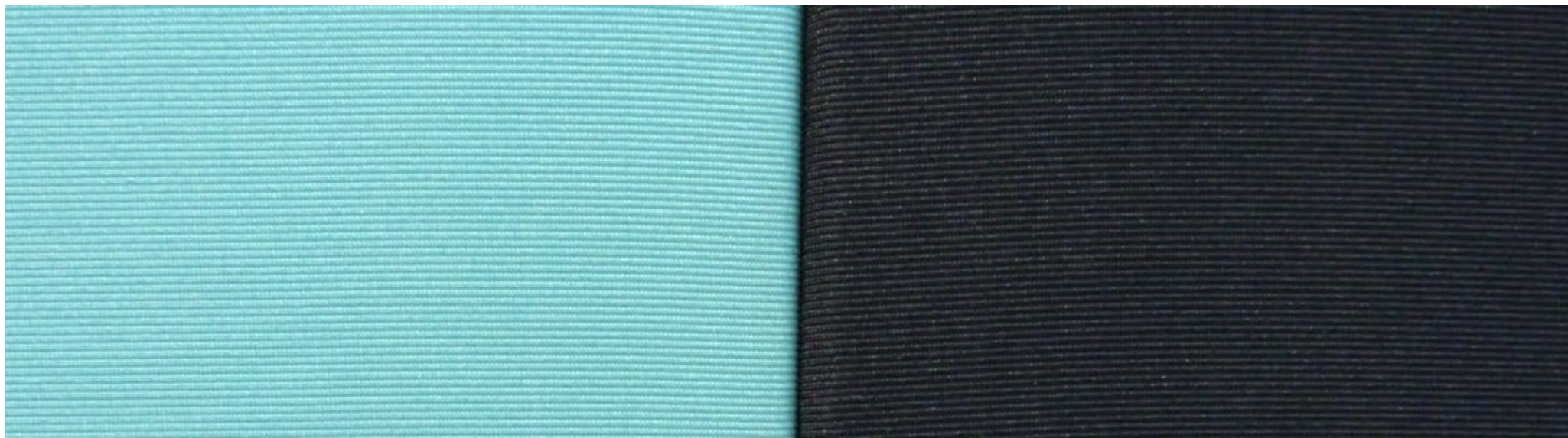

Résultat : aucun profilé en aluminium n'est apparent !

# Modules standard

SOLUTIONS MODULAIRES

panoramic®  
n-line

Communiquer



MODULES

HMS001  
Mât d'angle\*

HMS009  
Module Standard 9.5"+ visuel sublimation

HMS019  
Module Standard 19"+ visuel sublimation

HMS038  
Module Standard 38"+ visuel sublimation

VISUELS

Visuel en sublimation pour habiller un angle

Dimensions  
3.15" x 93"





MODULES

### HMS101

Demi mât d'angle + visuel sublimation

-----

VISUELS

-----  
Hauteur: 46.5"



### HMS138

Module standard demi-cadre 38» + visuel sublimation

-----

-----  
Hauteur: 46.5"

# Modules rangement

Ranger



MODULES

**HMR038**  
Module réserve 38"x38"  
+ visuels sublimations

**HMR138**  
Module réserve 38"x76"  
+ visuels sublimations

**HMR019**  
Module réserve 19"x19"  
+ visuels sublimations

**HMR119**  
Module réserve 19"x38"  
+ visuels sublimations

# Module porte

Ranger



**MODULE** HMP038  
Module porte 38" + visuels sublimateurs

NOUVEAU !

Serrure plus design et ergonomique

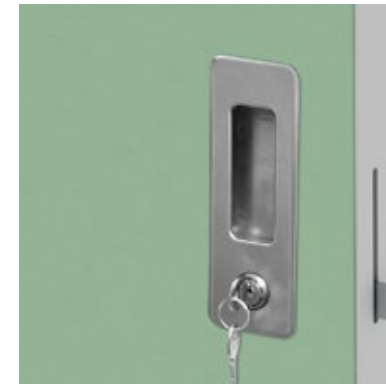

## 13 Modules standard lumineux

NOUVEAU !

Communiquer

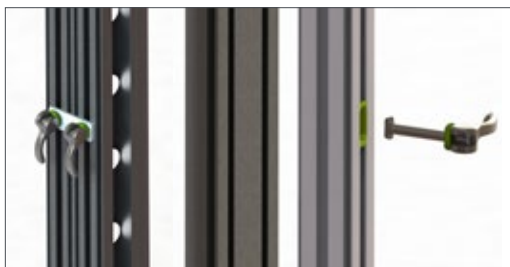
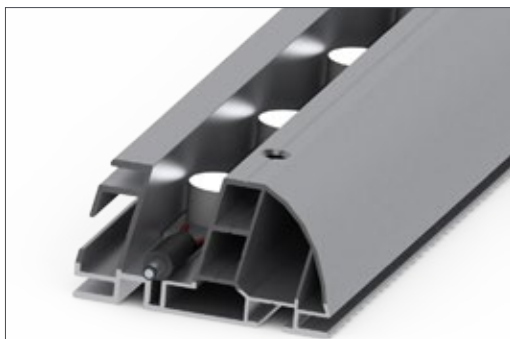

- + Soyez remarquable !
- + Homogénéité parfaite, sans aucune fuite de lumière
- + Se connecte à tous les panneaux panoramic h-line
- + 2 prises sur chaque module : fini les contraintes de configurations
- + Se transporte dans la caisse h-line avec le visuel attaché



NOUVEAU !



**MODULE** HMS038-L  
Module standard lumineux 38"  
+ visuel sublimation

**VISUELS** Existe aussi en recto-  
verso mais seule une face  
est lumineuse.

# Modules étagères

NOUVEAU !

Présenter



**HMT011**  
Module 3 étagères M  
+ visuel sublimation + 2 pieds

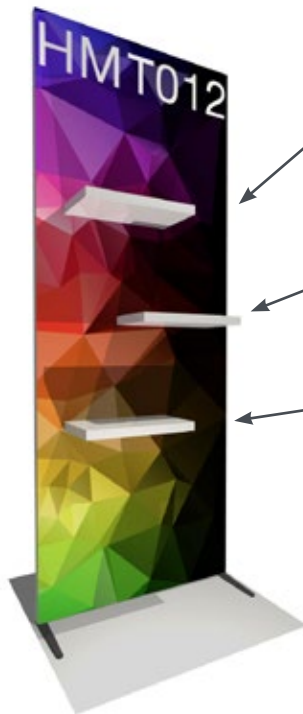

**HMT012**  
Module 3 étagères M  
+ visuel sublimation + 2 pieds



**HMT013**  
Module 3 étagères M  
+ visuel sublimation + 2 pieds



**HMT014**  
Module 3 étagères M  
+ visuel sublimation + 2 pieds

MODULES

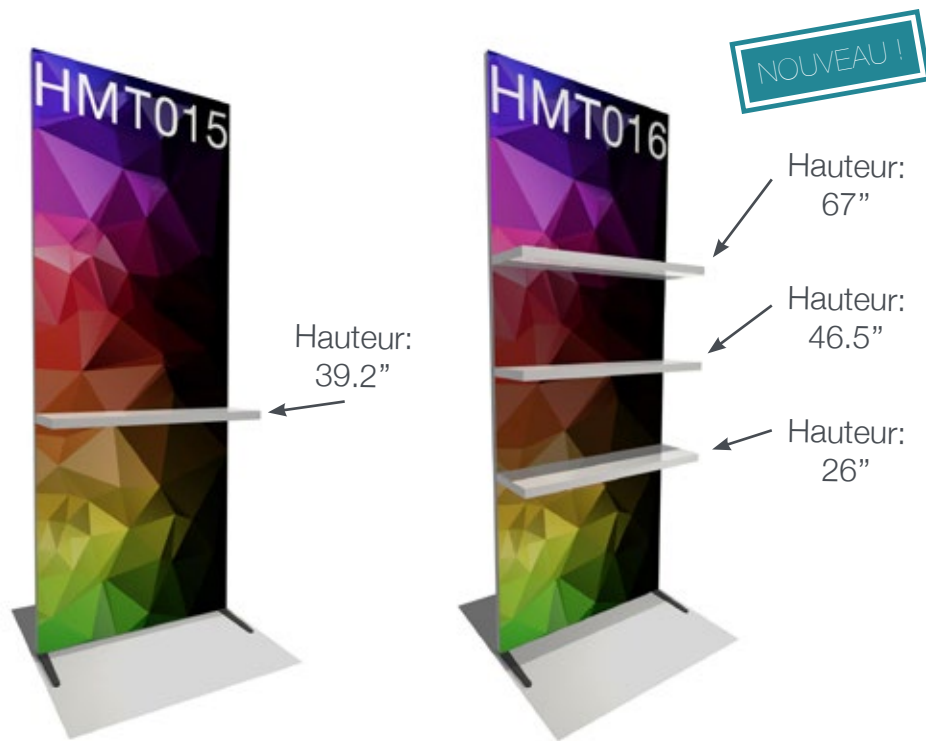

MODULES

**HMT015**

Module 1 étagère L  
+ visuel sublimation + 2 pieds

**HMT016**

Module 3 étagères L  
+ visuel sublimation + 2 pieds

ÉTAGÈRES BLANCHES:

Charge maximale: 22 lbs

Dimensions:

L 18.9" x 10.25"

L 37.8" x 10.25"

Épaisseur: 1.5"

Hauteurs standard de fixation:

26" - 39.2" - 46.5" - 53.8" - 67"

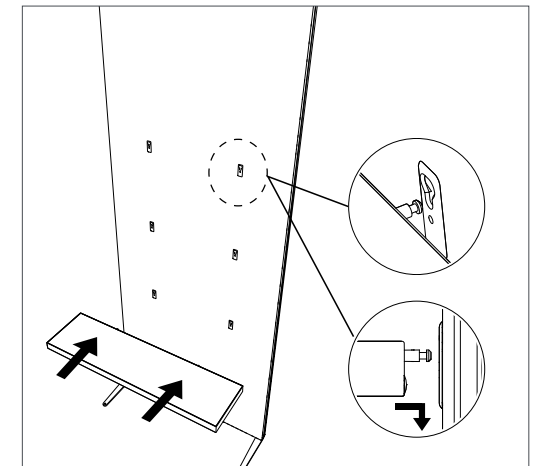

Fixation facile grâce à la pièce universelle de connexion accessoires

# Modules multimédia

Diffuser



MODULES

**HMM138A**  
Module TV\* 38" + dye-sub graphic  
+ 2 pieds

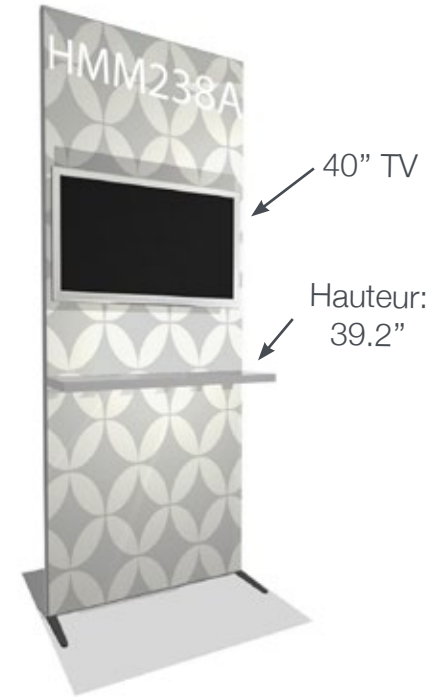

**HMM238A**  
Module TV\* 38"+ visuel sublimation  
+ 1 L'étagère + 2 pieds



# Modules accessoires

Composez votre propre module accessoires

NOUVEAU !



**HCS038**  
Module standard  
38"



**HMF002**  
Barre verticale d'accessoires



**CON032**  
Pièce universelle de connexion d'accessoires

Pour chaque module, prévoyez 1 cadre  
+ le nombre de barres verticales d'accessoires nécessaire

Nombre de barres    Recommandé pour

2	TV
3	Étagères

# Modules arches

Design



**HMV019A**

Module arche 19" + visuels sublimations  
+ 2 pieds



**HMV038A**

Module arche 38" + visuels sublimations  
+ 2 pieds

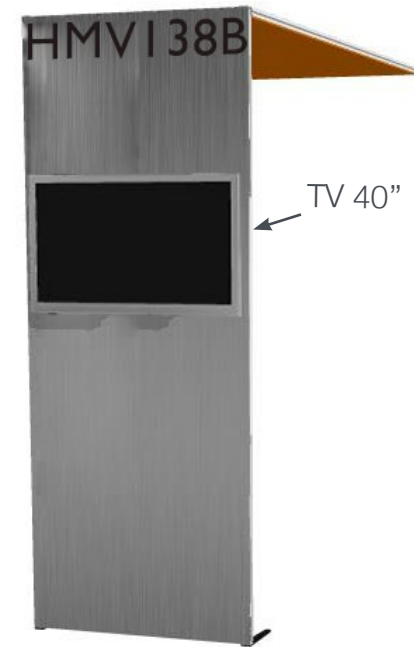

**HMV138B**

Module arche 38" + 40" TV\*\*  
+ visuels sublimations + 2 pieds

MODULES

# Modules arches lumineuses

NOUVEAU!

Designer



MODULES

## HMV038-L

Module arche avec face avant\*\*et velum lumineux  
+ visuels sublimations + 2 pieds

## HMV438-L

Module arche avec velum lumineux  
+ visuels sublimations + 2 pieds

## HMV538-L

Module arche avec face avant lumineuse\*\*  
+ visuels sublimations + 2 pieds

# Modules rehausses

Être vu



**HMH438**  
Module rehausse\* 38" x 38" + visuels sublimateurs



**HMH638**  
Module rehausse\* 38" x 76" + visuels sublimateurs

MODULES

Hauteur totale 131"

-----  
Hauteur totale 131"

Des modules réserve sont requis pour ces options

# 22 Modules enseignes

Être vu

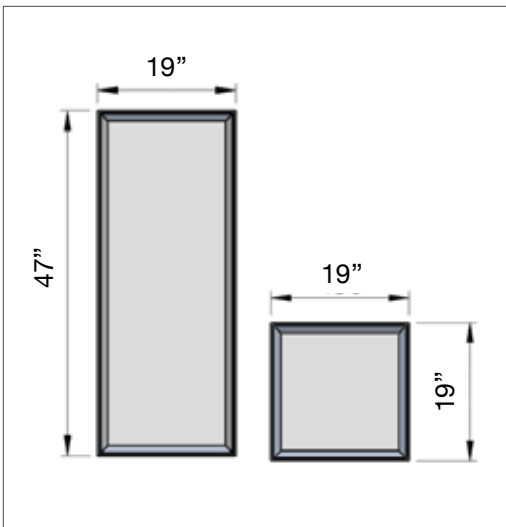
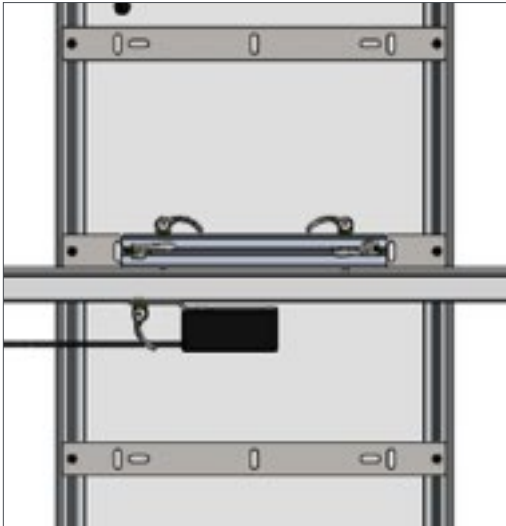

- + Sortez du cadre !
- + 2 dimensions : 19" x 19" ou 19" x 47"
- + 3 positions pré-définies : bas, intermédiaire, haut
- + Lumineux ou non-lumineux
- + Livrés assemblés, dans la caisse supérieure

# Modules enseignes

NOUVEAU !

Être vu



MODULES

**HMH019**  
Module enseigne S  
+ visuel sublimation

**HMH019-L**  
Module enseigne lumineuse S  
+ visuel sublimation

**HMH047**  
Module enseigne M  
+ visuel sublimation

**HMH047-L**  
Module enseigne lumineuse M  
+ visuel sublimation

VISUELS

**Dimensions visuel**  
19" x 19"

**Dimensions visuel**  
19" x 19"

**Dimensions visuel**  
19" x 47"

**Dimensions visuel**  
19" x 47"

# Modules comptoirs

Accueillir

Plan de travail  
28.4" x 17.3"



Porte avec serrure



Plan de travail  
47.25" x 17.3"

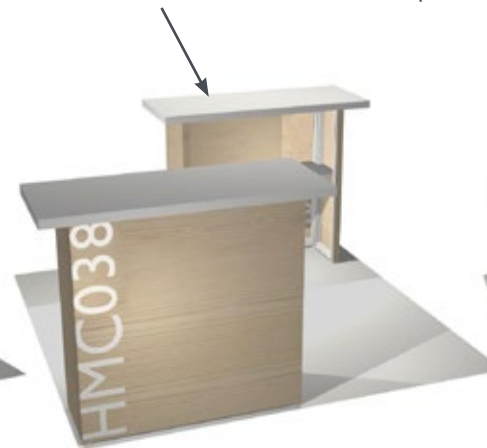

Porte avec serrure



MODULES

## HMC019

Module comptoir S (19" x 38" x 12")  
+ visuels sublimations

## HMC119

Module comptoir S avec porte  
(19" x 38" x 12") + visuels sublimations

## HMC038

Module comptoir M (38" x 38" x 12")  
+ visuels sublimations

## HMC138

Module comptoir M avec porte  
(38" x 38" x 12") + visuels sublimations

Total Hauteur 39.4"

# Modules comptoirs lumineux

NOUVEAU !

Plan de travail  
47.25" x 17.3"



Porte avec serrure



MODULE

## HMC038-L

Module comptoir M avec face avant lumineuse + visuels sublimations

## HMC138-L

Module comptoir M avec porte avec face avant lumineuse + visuels sublimations

# Modules de connexion

NOUVEAU !

Plan de travail  
94.5" x 17.3"  
en associant  
2 comptoirs HMC096

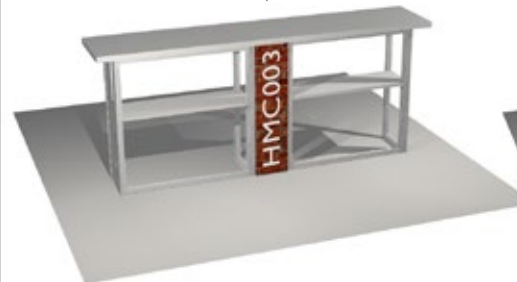

Surface de travail supplémentaire  
17.3" x 17.3"

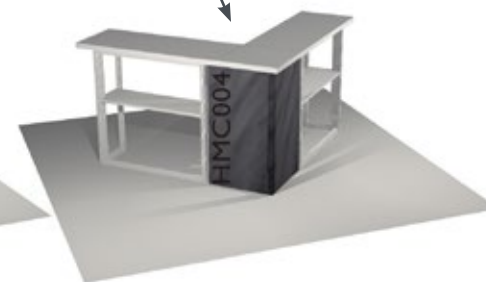

## HMC003

Module de connexion droit pour comptoirs + visuel sublimation

## HMC004

Module de connexion en angle pour comptoirs + visuels sublimations



# Modules consoles

Négociateur

**NOUVEAU !**

Plan de travail  
19" x 39.2"



**HMC238B**  
Module console + visuels sublimateurs

Hauteur console (plateau incl.):  
39.2"

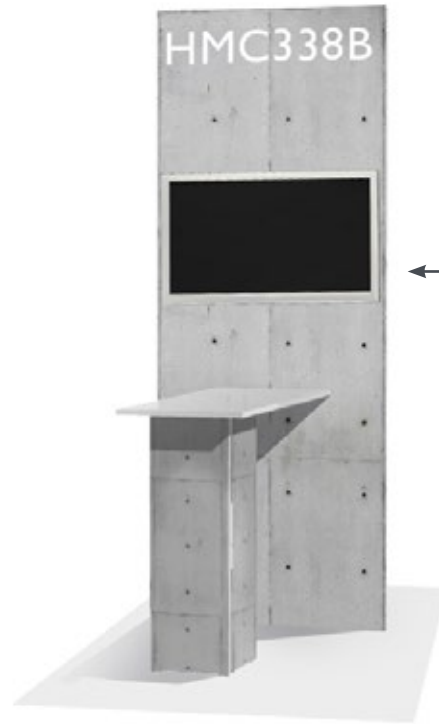

**HMC338B**  
Module console avec télé 40\*\*\* + visuels sublimateurs

Hauteur console (plateau incl.):  
39.2"

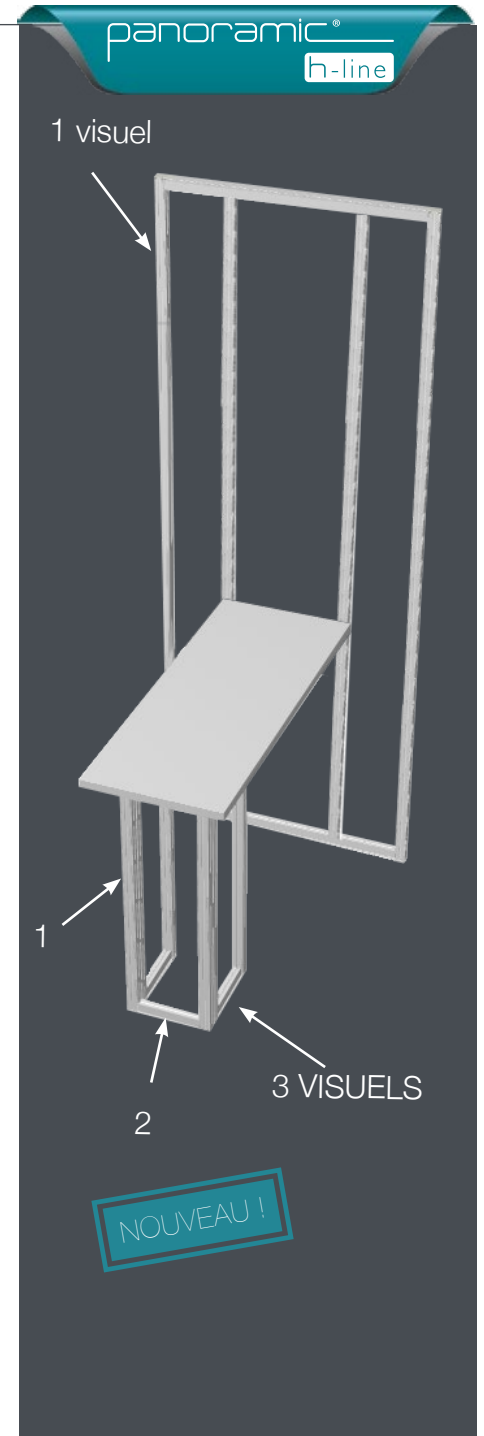

# Aménagez vos modules !

SOLUTIONS MODULAIRES

panoramic®  
h-line

Accessoiriser

Compatible  
module  
accessoires

TV-40L (-LOC)  
TV Samsung DEL 40"  
+ télécommande



COL037  
Connecteur h-line



Compatible  
module  
accessoires

ACT028-12  
Étagère M 18.9" x 10.25"  
+ 2 supports de fixation



COL032-01  
Connecteur pour caisson lumineux



Compatible  
module  
accessoires

ACT028-11  
Étagère L 37.8" x 10.25"  
+ 2 supports de fixation



COF065-01  
Support pour transformateur de caisson lumineux



ACP022

Pied stabilisateur escamotable



ACP023

Pied stabilisateur double escamotable



HAR001

Kit réserve  
(étagère autoportante + porte-  
manteau + 4 cintres + 2 poubelles)

HAR002

Kit armoire  
(porte-manteau + 4 cintres  
+ 1 poubelle)

ALP005-04

Baguette de finition (Hauteur 93")

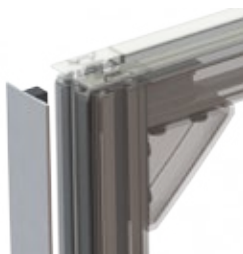

HAL002

Kit électricité  
(2 rallonges 3 m  
+ 1 multiprise 3 emplacements)

ALP005-07

Baguette de finition (Hauteur 46.5")

LED3-US-S3

Spot DEL avec sac



# Solutions de transport

SOLUTIONS MODULAIRES

panoramic®  
n-line

Caissez de rangement



H3 Crate

Dimensions extérieures : L 34" x P 97" x H 60"  
Poids: 370 lbs

Peut contenir 14 cadres de 38", 1 cadre de 19" et 1 cadre de 9.5".  
Pour utiliser avec hayon ou rampe.  
Comprend une caisse supérieure.

CONNECTEUR			
ACCESSOIRES	Tube de connection	Baguette de finition	
		Plateau comptoir	Tablette comptoir
		Plateau console	Tablette
		TV	I-Pad
	Spot Led	Rallonge	Multiprise
AMÉNAGEMENT RESERVE	Penderie	Etagère	Poubelle

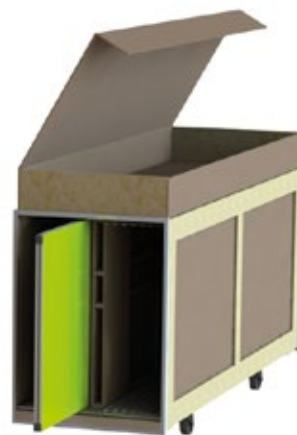

# Configurations

- + Configurations modulaires de 10' à 20'
- + Conditionnées dans une caisse de transport à roulettes, avec les modules et les visuels pré-assemblés
- + À monter soi-même ou par des professionnels



Modularité



Location

# 28 Configurations

10' x 10' Configurations Standards



## h10-03

Structure + comptoir + visuels  
+ 2 spots DEL + emballage

\*mobilier et moquette imprimée non inclus

moquette imprimée  
**PANOFLOOR**



comptoir HMC119 (voir page 24)



Spot DEL

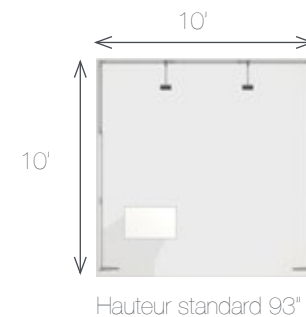

# 29 Configurations

10' x 20' Configurations Standards



## h20-12

Structure + comptoir + visuels  
+ emballage

\*mobilier et moquette imprimée non inclus

moquette imprimée  
**PANOFLOOR**



comptoir HMC038 (voir page 24)



mosule réserve HMR119

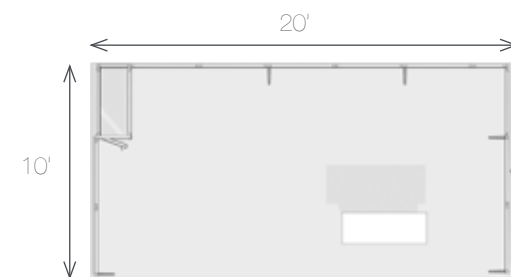

Hauteur standard 93"

# 30 Configurations

10' x 10' Configurations Standards



## h10-04

Structure + comptoir + visuels  
+ 2 spots DEL + emballage

\*meubler, TV et moquette imprimée non inclus

moquette imprimée  
**PANOFLOOR**



module étagères (HMT014)



comptoir HMC019 (voir p.24)

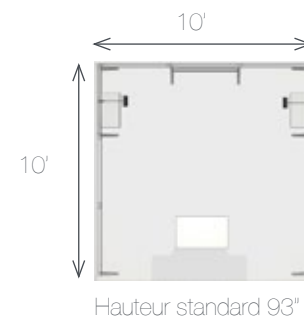



# Configurations

10' x 20' Configurations Standards



## h20-o8

Structure + visuels + emballage

\*mobilier, TV et moquette imprimée non inclus

moquette imprimée  
**PANOFLOOR**



modules enseignes lumineuses HMS038-L



module console HMC338B



Hauteur standard 93"

# 32 Configurations

10' x 20' Configurations Standards



## h20-16

Structure + comptoir + visuels  
+ 4 spots DEL + emballage

\*mobilier et moquette imprimée non inclus

moquette imprimée  
**PANOFLOOR**



modules enseignes lumineuses HMHO47-L



module arche HMV019A

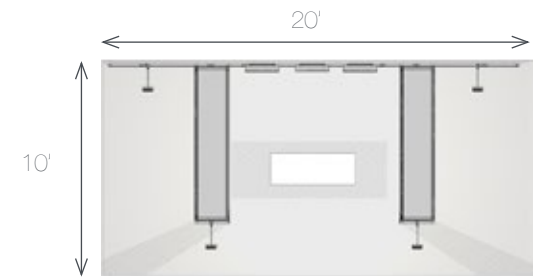

Hauteur standard 93"

# 33 Configurations

10' x 20' Configurations Standards



## h20-09

Structure + comptoirs + visuels  
+ 3 spots DEL + emballage

\*mobilier, TV et moquette imprimée non inclus

moquette imprimée  
**PANOFLOOR**



étagères et TV



comptoirs HMC038 avec module HMC003  
(voir p.25)

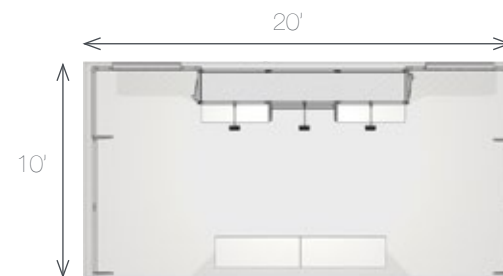

Hauteur 131"

# 34 Configurations

10' x 20' Configurations Standards

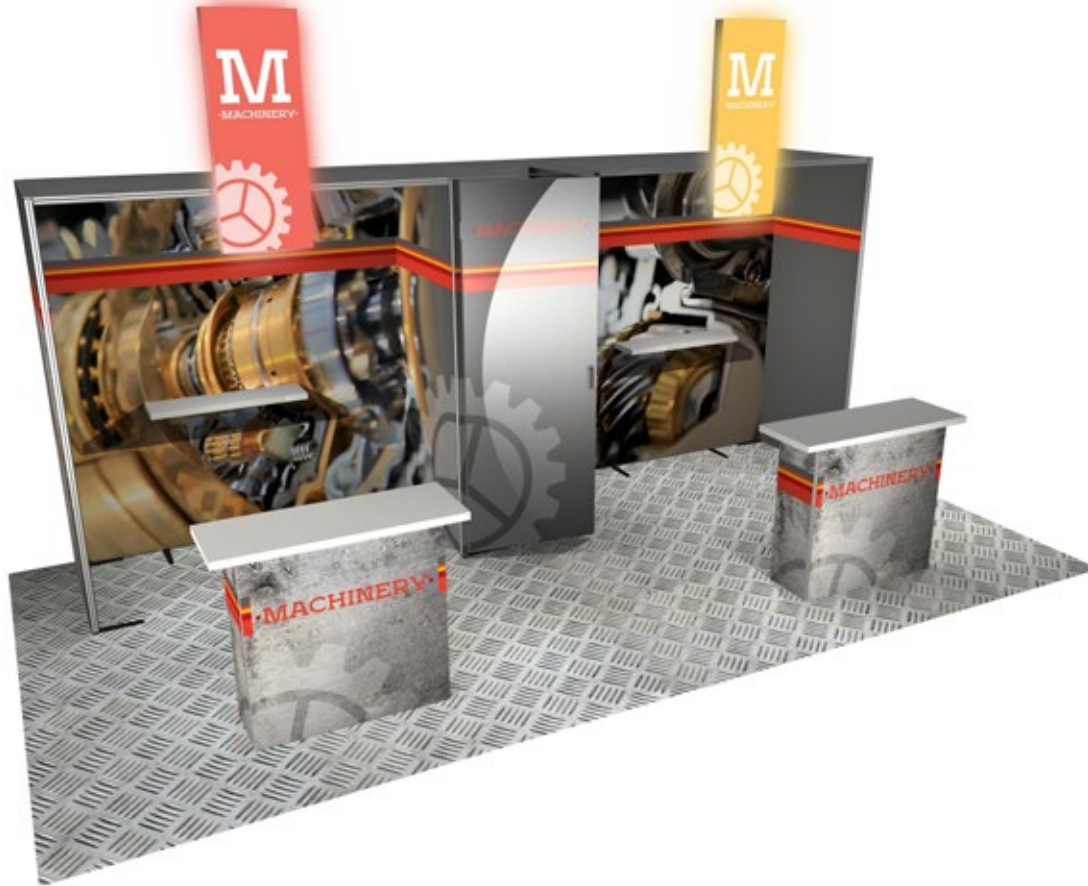

## h20-15

Structure + comptoirs + visuels  
+ emballage

\*mobilier et moquette imprimée non inclus

moquette imprimée  
**PANOFLOOR**



module armoire HMR038



modules enseignes lumineuses HMH047-L

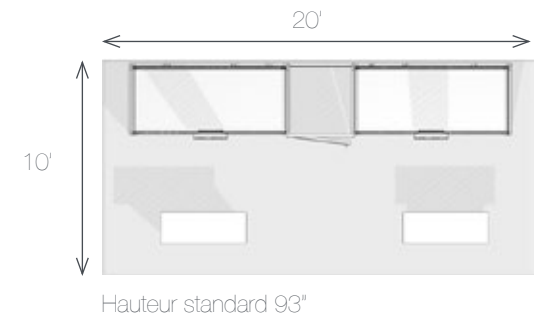

# 35 Configurations

10' x 20' Configurations Standards



## h20-13

Structure + comptoirs + visuels

\*mobilier, TV et moquette imprimée non inclus

moquette imprimée  
**PANOFLOOR**



module arche lumineuse HMV538-L

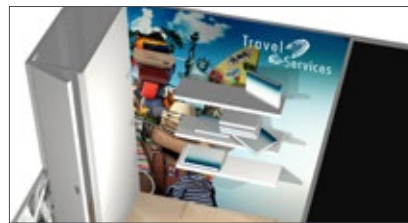

module étagères HMT016

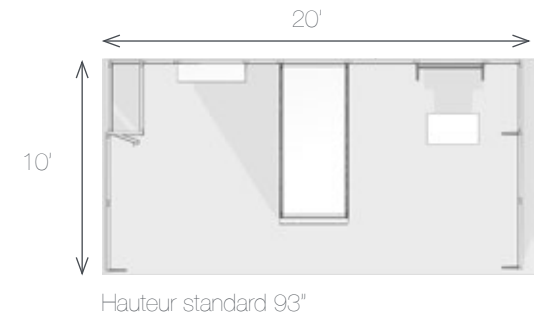

# 36 Configurations

10' x 20' Configurations Standards



## h20-11

Structure + comptoir + visuels  
+ 4 spots DEL + emballage

\*mobilier, TV et moquette imprimée non inclus

moquette imprimée  
**PANOFLOOR**



module arche HMV019A



# 37 Configurations

10' x 20' Configurations Standards

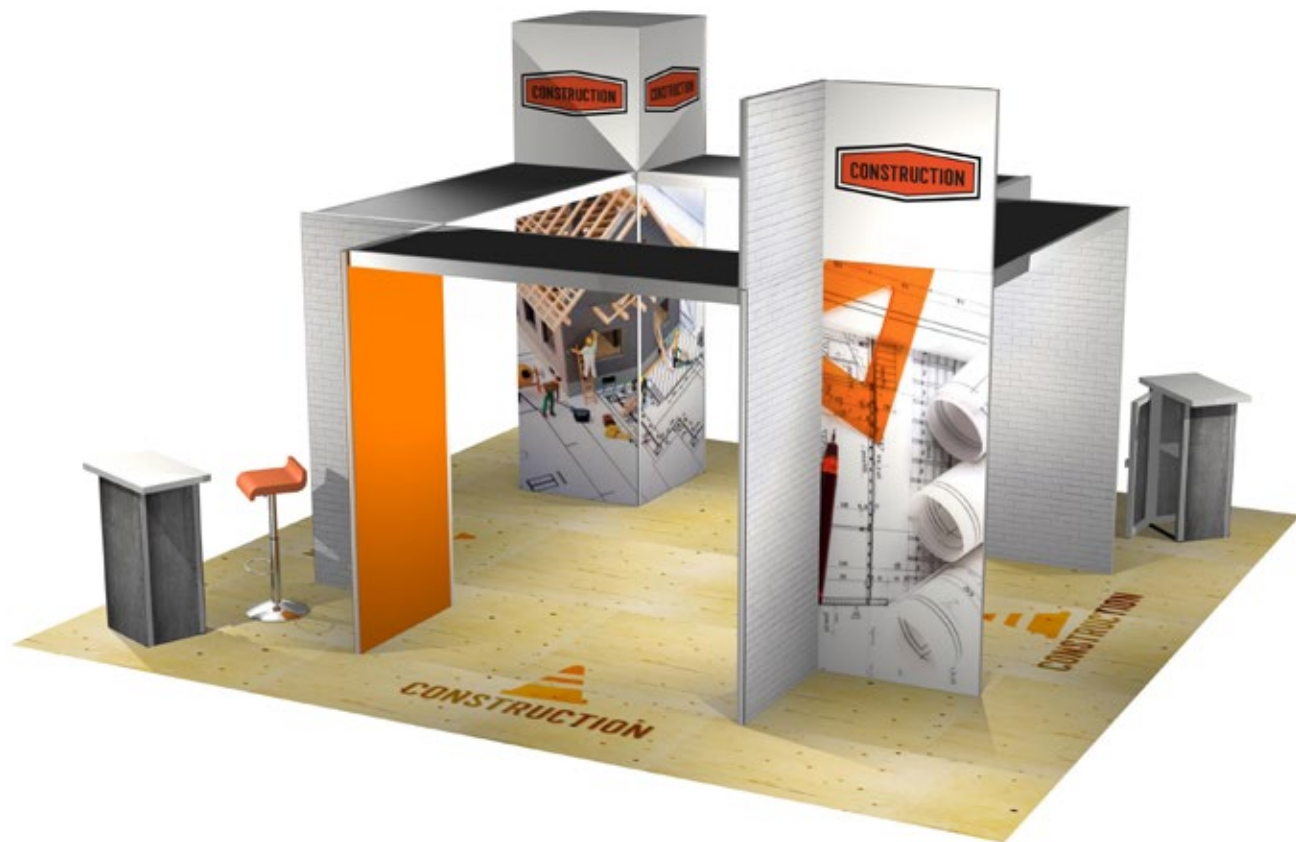

## h20-10

Structure + comptoirs + visuels  
+ emballage

\*mobilier et moquette imprimée non inclus

moquette imprimée  
**PANOFLOOR**



module arche avec velum lumineux HMV438-L

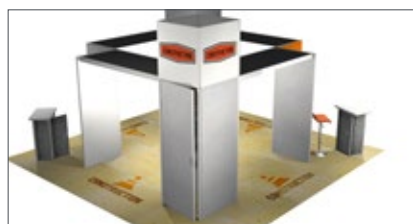

module réserve HMR038

